

# NOVEDADES 2026



**GRIZASA**  
ZARAGOZANA DE GRIFERÍA SRL



CALIDAD • DISEÑO • INNOVACIÓN



## VISTIENDO BAÑOS Y COCINAS DESDE 1991

### GRIFERIA DE DISEÑO Y CALIDAD A LOS MEJORES PRECIOS

Zaragozana de Grifería, marca comercial Grizasa , es una empresa con mas de 30 años en el mercado , totalmente nacional , nació y sigue con la idea de dar servicio y calidad en el sector de la griferia a unos precios competitivos.

La fabricación se hace a través de procesos industriales optimizados , aunando innovación , tecnología y respeto al medio ambiente .

Nuestras líneas de productos se basan en la demanda , combinando modelos minimalistas con formas redondas y cuadradas , elegantes y simples que combinen con los diferentes estilos y materiales utilizados en baños y cocinas , en este folleto incluimos las nuevas novedades de un mercado cada dia mas exigente .

Las calidad de nuestros fabricados está avalada por las certificaciones y requisitos de las normas ISO y AENOR, asimismo también cumplimos los mínimos establecidos por la ley en sus recubrimientos , con un espesor de 15 micras de media en la capa de níquel y 0,8 micras en el espesor cromado .

Grizasa apuesta por el diseño y calidad

Para ver todos nuestros productos hágalo a traves de la web  
[www.grizasa.com](http://www.grizasa.com)

**SÓLO ACABADOS  
DETALLADOS  
EN EL FOLLETO**

**NUESTROS PRODUCTOS  
ESTÁN BAÑADOS CON UNA  
PINTURA DE EXPOXI,  
QUE SE APLICA SOBRE LA MATERIA  
PRIMA EN BRUTO, PULVERIZADA  
A MAS DE 108°, POR LO QUE  
SU LIMPIEZA Y MANTENIMIENTO  
REQUIERE UN CUIDADO SIN  
EL USO DE PRODUCTOS  
ABRASIVOS O ESPONJAS, SOLO  
UTILIZANDO UN PAÑO  
HUMEDO**

# GRIFERIA DE CALIDAD Y DISEÑO A LOS MEJORES PRECIOS

## ÍNDICE

### GRIFERÍA

#### SERIE

<i>ATELIER</i> _____	2-3
<i>LYON</i> _____	4-5
<i>KRON</i> _____	6-7
<i>COLUMNAS DUCHA</i> _____	8-9
<i>CONJUNTOS DUCHA</i> _____	10-11

### GRIFERIA DE COCINA

<i>MONOMANDOS</i> _____	12-15
-------------------------	-------

#### *COMPLEMENTOS Y ACCESORIOS BAÑO*

\_\_\_\_\_ 16-19

# SERIE ATELIER

## MONOMANDO LAVABO

### REF. 20504

Cromo 95 €

Negro mate 98 €

Negro mate/Oro cepillado 101€

Oro cepillado 106 €

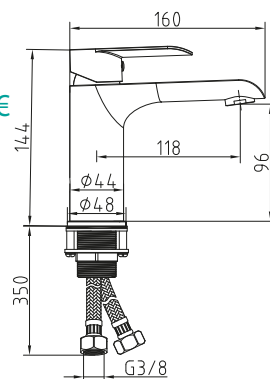

## MONOMANDO LAVABO ALTO

### REF. 20505

Cromo 145 €

Negro mate 149 €

Negro mate/Oro cepillado 154 €

Oro cepillado 172 €

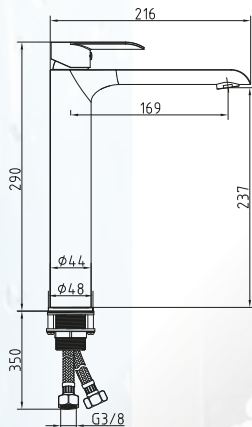

2 novedades grizasa

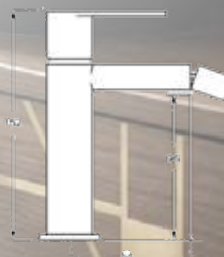



### MONOMANDO BIDE

**REF. 20507**

Cromo 95 €

Negro mate 98 €

Negro mate/Oro cepillado 101 €

Oro cepillado 106 €

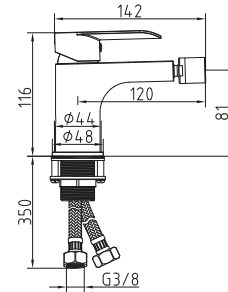

### MONOMANDO DUCHA (con equipo de ducha)

**REF. 20502**

Cromo 99 €

Negro mate 108 €

Negro mate/Oro cepillado 117 €

Oro cepillado 132 €

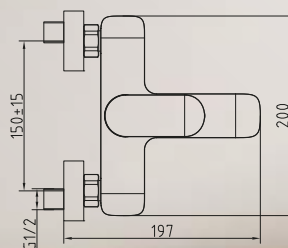
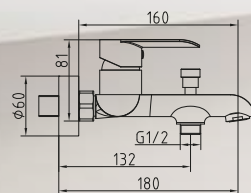
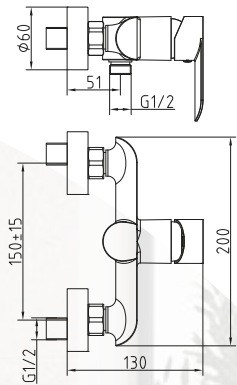

### MONOMANDO BAÑO (con equipo de ducha)

**REF. 20500**

Cromo 138 €

Negro mate 144 €

Negro mate/Oro cepillado 153 €

Oro cepillado 175 €

# SERIE LYON

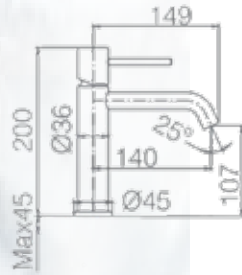

MONOMANDO LAVABO CROMO  
ECOLOGICO LIBRE DE PLOMO

REF. 20604

Cromo 61 €

Negro mate 66 €



MONOMANDO LAVABO ALTO  
ECOLOGICO LIBRE DE PLOMO

REF. 20605

Cromo 71 €

Negro mate 84 €

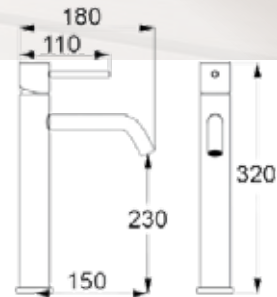

MONOMANDO BIDE CROMO  
ECOLOGICO LIBRE DE PLOMO

REF. 20607

Cromo 61 €

Negro mate 66 €

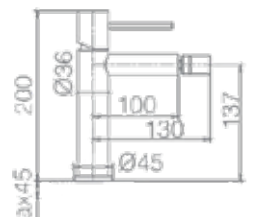

4 novedades grizasa

**MONOMANDO DUCHA  
ECOLOGICO LIBRE DE PLOMO  
(con equipo de ducha)**

**REF. 20602**

Cromo 77 €

Negro mate 88 €



**MONOMANDO BAÑO/DUCHA  
ECOLOGICO LIBRE DE PLOMO  
(con equipo de ducha)**

**REF. 20600**

Cromo 96 €

Negro mate 110 €

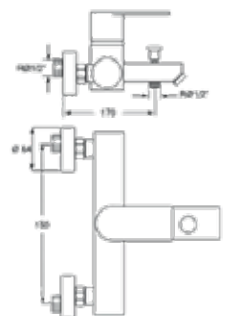

# SERIE KRON



## MONOMANDO LAVABO

**REF. 10404**

Cromo 58 €

Negro mate 61 €

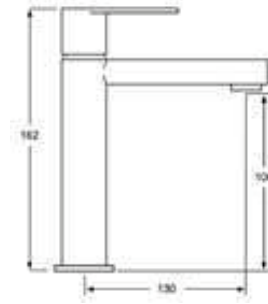

## MONOMANDO LAVABO ALTO

**REF. 10405**

Cromo 65 €

Negro mate 73 €



## MONOMANDO BIDE

**REF. 10407**

Cromo 58 €

Negro mate 61 €

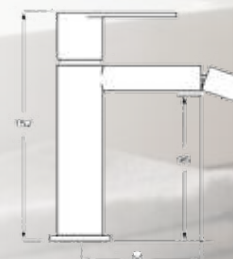

**MONOMANDO BAÑO**  
(con equipo de ducha)

**REF. 10400**

Cromo 94 €

Negro mate 102 €

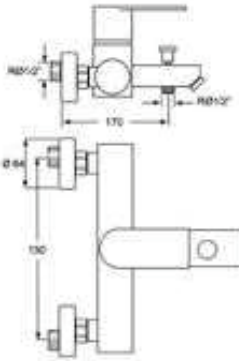

**MONOMANDO DUCHA**  
(con equipo de ducha)

**REF. 10402**

Cromo 72 €

Negro mate 83 €



# SERIE SHOWERX

## COLUMNAS DE DUCHA MONOMANDO

Grifería monomando con distribuidor incorporado

Columna extensible

Mando de ducha ABS

Rociador INOX 25 cm

Flexo acero inoxidable

### REF. 30102

Cromo 188 €

Negro mate 210 €

Blanco mate 242 €

Oro cepillado (PVD) 350 €

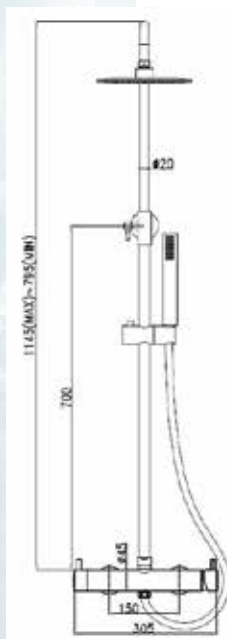

8 novedades grizasa

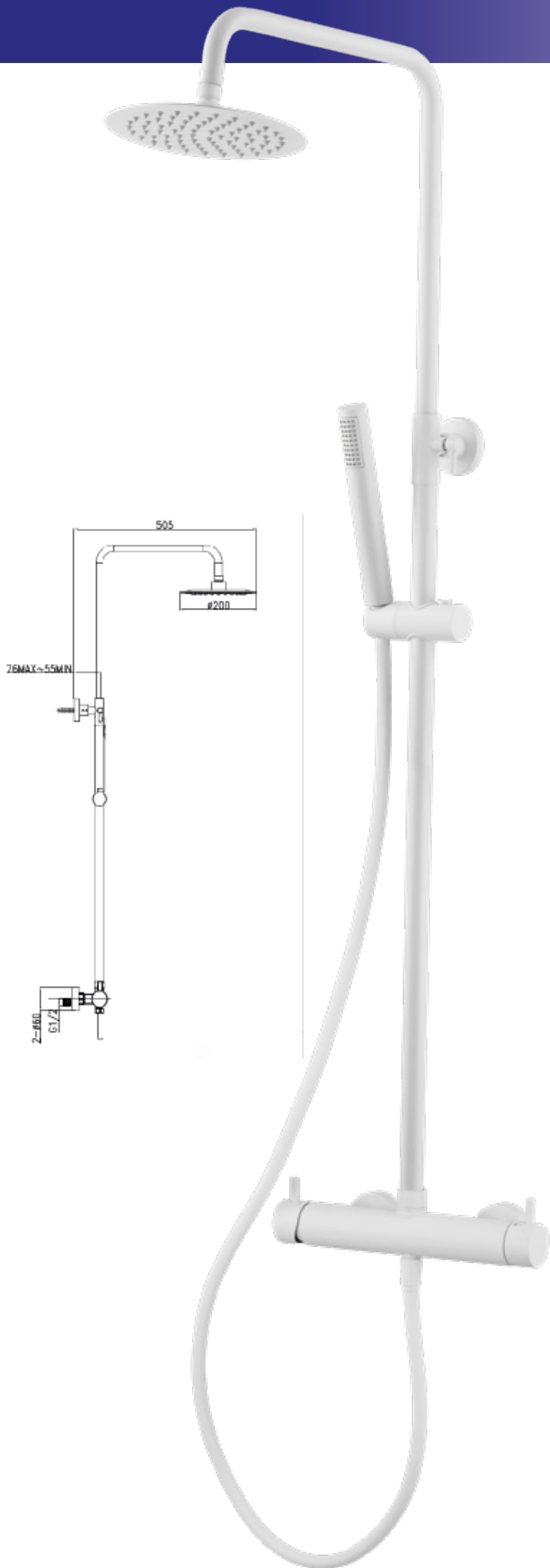

# SERIE NORD



## CONJUNTO DUCHA DE EMPOTRAR 2 VIAS

Monomando baño/ducha de empotrar

Brazo de ducha 40 cm

Rociador INOX 25 cm

Soporte con toma de agua

Flexo de acero INOX 150-175 cm

Mango de ducha ABS

---

### REF. 30220

Cromo 195 €

Negro mate 212 €

Oro cepillado (PVD) 277 €



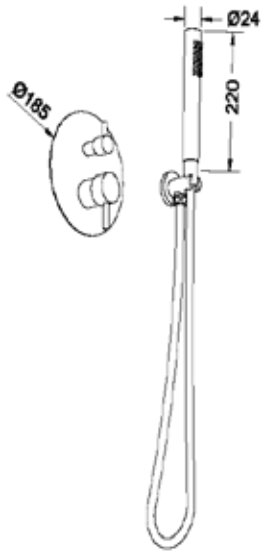
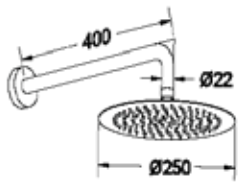

# SERIE

## MONOMANDO FREGADERA ZEN

**REF. 7066**

Cromo 195 €

Satinado 183€

Negro mate 201 €

Grafito cepillado (PVD) 210 €

Oro cepillado (PVD) 210 €

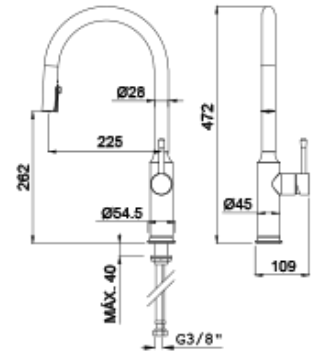

## MONOMANDO FREGADERA OMOSIS LUX CAÑO FLEXIBLE

**REF. 7041**

Cromo 233€

Grafito cepillado 250€

Oro cepillado 270 €



# MONOMANDOS FREGADERA



## MONOMANDO FREGADERA 3 VIAS ORION

**REF. 7003**

Cromo 229 €

Satinado 215 €

Negro mate 235 €

Grafito cepillado (PVD) 241 €

Oro cepillado (PVD) 241 €

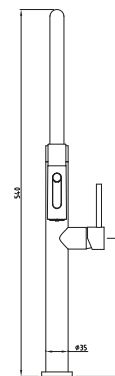
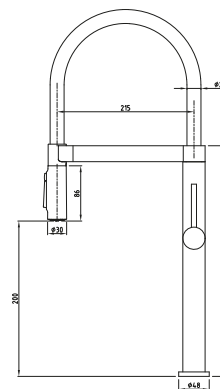

**Certificado NSF/ANSI 53&42**

**Sin plomo - filtración 5 en 1**

**Algodón PP - carbono activado CTD**

**Filtro power-phos - inhibidor del calcarío KDF**

**Membrana de ultrafiltraciones UF**

### FILTRO DE AGUA

Q5 142 €

RECARGA FILTRO DE AGUA

Q5-FC 99 €



# SERIE

## MONOMANDO FREGADERA LINE

### REF. 7065

Cromo 208 €

Negro mate 222 €

Grafito 229 €

Oro cepillado 229 €

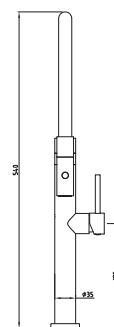
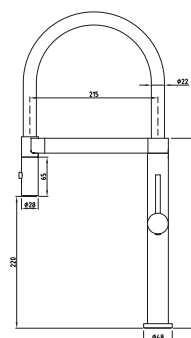

## MONOMANDO FREGADERA EXTRAIBLE URBAN (con apertura en frío)

### REF. 7068

Cromo 90 €

Acero inoxidable 84 €

Negro/Blanco mate 99 €

Cobre 114 €

Oro cepillado 121 €

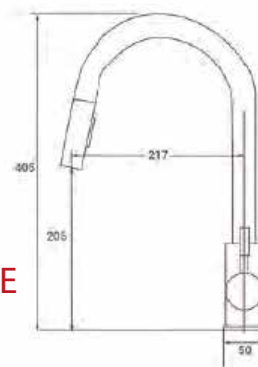

# MONOMANDOS FREGADERA

## MONOMANDO FREGADERA EXTRAÍBLE MINIMALISTA (apertura en frío)

**REF. 7067**

Cromo 214 €

Acero inoxidable 181 €

Negro mate 222€

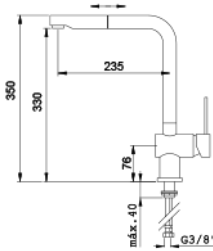
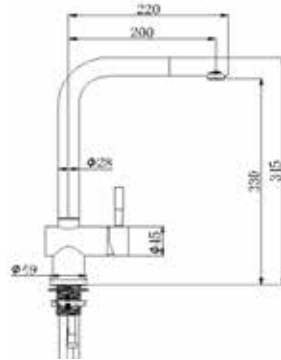

## MONOMANDO FREGADERA OMOSIS EXTRAÍBLE

**REF. 7045**

Negro mate 216 €

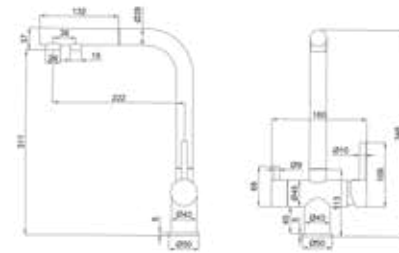

## MONOMANDO FREGADERA CORE BLANCO/CROMO (extraíble)

**REF. 7062**

162 €



# COMPLEMENTOS

GRIFO ELECTRONICO PARA LAVABO  
CON DISPENSADOR DE JABON  
(220 v o pilas 6 V)

REF. 40200  
Cromo 281 €

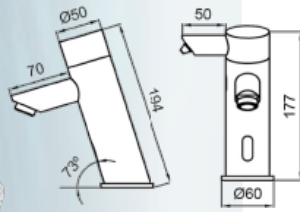

DUCHA ANTIVANDALICA  
CON CONEXION DE AGUA

REF. 40202  
Cromo 110 €

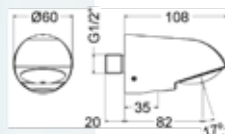

CAÑO PARA COLUMNA DE  
DUCHA CON INVERSOR

REF. 6254  
Cromo 36 €  
Negro mate 42 €  
Oro cepillado 53 €

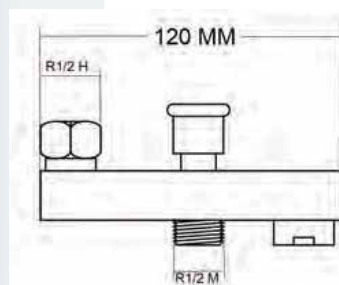

16 novedades grizasa

## DISPENSADOR AUTOMÁTICO DE JABÓN 1200 ML

**REF. 6115**

Aceo inoxidable 108 €

Negro mate 95 €

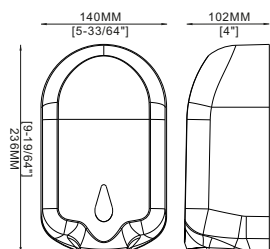

## ESTANTE CON SOPORTE DE DUCHA Y TOMA DE AGUA

**REF. 6113**

Cromo 96 €

Negro mate 147 €



# SERIE NOA

## PORTARROLLOS/TOALLERO NOA

### REF. 5002

- Cromo 27 €
- Blanco y negro mate 29 €
- Cepillado 25 €
- Grafito cepillado 31 €
- Oro cepillado 31 €

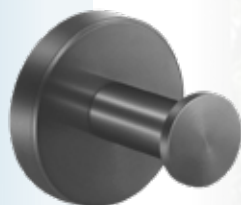

## TOALLERO 38 CM NOA

### REF. 5003

- Cromo 39 €
- Blanco y negro mate 41 €
- Cepillado 35 €
- Grafito cepillado 43 €
- Oro cepillado 43 €



## PERCHA NOA

### REF. 5001

- Cromo 15 €
- Blanco y negro mate 17 €
- Cepillado 14 €
- Grafito cepillado 18 €
- Oro cepillado 18 €



## ESCOBILLERO NOA

### REF. 5004

- Cromo 32 €
- Blanco y negro mate 35 €
- Cepillado 29 €
- Grafito cepillado 38 €
- Oro cepillado 38 €



## TOALLERO 38 CM KUBIC

---

### REF. 5043

Cromo 47 €

Negro mate 50 €

Grafito cepillado 53 €



## PORTARROLLOS/TOALLERO KUBIC

---

### REF. 5042

Cromo 30 €

Negro mate 32 €

Grafito cepillado 35 €



## ESCOBILLERA KUBIC

---

### REF. 5044

Cromo 39 €

Negro mate 41 €

Grafito cepillado 44 €



## PERCHA KUBIC

---

### REF. 5041

Cromo 20 €

Negro mate 22 €

Grafito cepillado 25 €

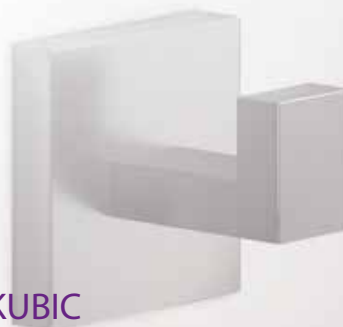



# Condiciones generales de venta

## 1 Diseño

La aceptación de un pedido implica por parte del comprador la aceptación de las presentes condiciones generales de venta. Nuestros modelos reflejados en la tarifa, podrán ser modificados o eliminados sin previo aviso y sin incurrir en ninguna responsabilidad o indemnización, así como sus precios.

## 2 Precios

Sujetos a cualquier variación según las circunstancias del mercado de materias primas, mano de obra, impuestos, etc..., facturándose el precio vigente al día de la expedición.

Los precios de esta tarifa son recomendados de venta al público **antes de I.V.A.**

## 3 Portes

Se consideran portes pagados los pedidos de importe neto superior a 150 € dentro de la Península. Para pedidos de menor cuantía, se realizará un cargo en factura de 9 €.

Para envíos a Zaragoza menores de 100 € se realizará un cargo en factura de 4 €.

A Islas Baleares, Portugal y Andorra la Vella portes pagados a partir de 250€ neto, en caso de menor cuantía el incremento en factura será de 12 € por envío.

A Canarias, Ceuta y Melilla portes pagados a partir de 800 € neto, de lo contrario se realizará un cargo en factura de 40 €.

Para cualquier país de destino dentro o fuera de la Comunidad Europea, consultar.

Dispone de 48 horas para reclamar daños externos ocasionados por el transporte a la compañía aseguradora

## 4 Condiciones de pago

Las facturas serán pagadas en un plazo máximo de 60 días fecha factura, según la ley de Pagos 15/2010. Las facturas inferiores a 120 € se cancelarán mediante recibo con vencimiento a la vista. No se admitirá el fraccionamiento del pago de facturas inferiores a 240 €. El descuento por pronto pago será del 2% **Todos los pedidos inferiores a 50 se enviarán contra reembolso con un descuento de pronto pago de 2%.**

## 5 Devoluciones

No se admitirá ninguna devolución de material que no haya sido pactada expresamente con fábrica o nuestros Representantes.

1. No se admitirá ningún material que, tanto en modelo como en acabado, entre fuera de catálogo.

2. El material que presente defectos no imputables a fábrica no será admitido a devolución.

3. El material deberá ser remitido a fábrica por el mismo transporte que le fue entregado en su día, no haciéndonos cargo, en ningún caso, de lo contrario. Para los casos en que el embalaje se reciba deteriorado se aplicará un descuento del 10% sobre el precio neto a abonar.

4. Las devoluciones de grifería sanitaria que estén en perfectas condiciones y se devuelvan por motivos ajenos al fabricante serán abonados con una merma del 25% del precio de compra. **Por productos de 2 años o más sufrirá una depreciación del precio de compra del 50%.**

## 6 CONDICIONES GENERALES DE GARANTÍA

ZARAGOZANA DE GRIFERÍA, garantiza los productos contra cualquier defecto que tenga su origen en defecto de material de fabricación o de diseño en un plazo de 5 años desde la fecha de venta en factura, exceptuando:

1. Los cartuchos termostáticos, grifería electrónica, temporizada y revestimientos de acabados especiales o pintura tienen una garantía de 3 años.

2. Los flexos, mangos de ducha, rociadores y soportes, si como materiales de **consumo filtros aireadores o juntas tienen una garantía de 1 año.**

3. La garantía cubre la reparación sin cargo o sustitución del producto defectuoso, en ningún caso cubre los costes de desinstalación e instalación del producto.

4. ZARAGOZANA DE GRIFERÍA queda exonerada de la garantía si los productos defectuosos son manipulados o reparados por alguien distinto de fábrica. La cobertura de la garantía excluye los defectos presentados por:

- Instalación incorrecta uso o manipulación incorrecta de la grifería.
- Defectos ocasionados en la monturas cerámicas y cartuchos por partículas contenidas en el agua.
- Daños derivados por la acumulación de cal o elementos sujetos a desgaste por uso normal.
- Falta o mantenimiento incorrecto derivado por una limpieza inadecuada con productos abrasivos o detergentes.
- Desperfectos por golpes, caídas, roces, etc., etc.

**Para ejercer una reclamación en garantía** es condición indispensable la presentación de la factura de compra; el producto haya sido correctamente instalado; la limpieza y el mantenimiento haya sido realizado de acuerdo con las indicaciones de nuestra tarjeta de garantía. En el caso de reparaciones no cubiertas por la garantía, los gastos irán a cargo del cliente.

**Límites:** la reparación, sustitución o cualquier prestación de servicio sobre producto afectado, no extiende esta Garantía Comercial.

Para que esta Garantía sea válida es necesario en cada caso, la aceptación del defecto por nuestro departamento técnico.

La Garantía Comercial cubre únicamente la reparación o reposición de material sin cargo alguno para el cliente y sin que en ningún caso podamos hacernos responsable de los daños y perjuicios que por su defecto haya podido producirse directa o indirectamente, en ningún caso cubre los costes de desinstalación e instalación del producto.

Todo envío que se realice para cambio o sustitución de un producto se enviara con albarán de cargo, abonándose en el momento que se proceda a la devolución del defectuoso tras la valoración del departamento técnico.

## 7 JURISDICCIÓN

La disposición de ZARAGOZANA DE GRIFERÍA, S.R.L., para resolver por vía amistosa las posibles divergencias surgidas con nuestros clientes está basada en la buena fe por parte de ambos. Ahora bien, en caso de litigio, ambas partes se someterán a la jurisdicción de los Tribunales de Zaragoza con renuncia expresa a cualquier otro fuero



**GRIZASA**

ZARAGOZANA DE GRIFERÍA SRL

General Ricardos , 9-11 50013 ZARAGOZA (España )

Tel. +34 976 427 702 Fax + 34 976 486 301

E-mail: [grizasa@grizasa.com](mailto:grizasa@grizasa.com)

[www.grizasa.com](http://www.grizasa.com)